

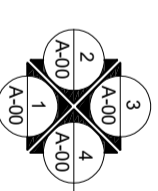

รายการวัสดุพื้น.

- F1 พื้น ค.ส.ล. (ทรายหยาบ 0.05 ม.+พลาตติกกันชื้น+คอนกรีตพื้นพร้อมวางตะแกรงวางเหล็กหนา 0.10 ม.)
(ดูแบบขยาย) ทำผิวเรียบขัดผิวโรงพอง FLOOR HARDENER สีเทาเข้ม 5 KG./SQM.
- F2 พื้น ค.ส.ล. ทำผิวขัดหยาบ



แปลนพื้นที่ 1 (หลังการปรับปรุง).
มาตราส่วน 1:125

	วิทยาลัยเทคนิคบุรีรัมย์	โครงการปรับปรุงอาคารปฏิบัติการซ่อมเครื่องจักร	ประธานคณะกรรมการกำหนดราคากลาง นายจุมภฏ ชูศักดิ์เจริญ	กรรมการกำหนดราคากลาง นางสาวดารารัตน์ วัฒนสินตง	เขียนแบบ ชานน วีระประไพรัมย์	แผ่นที่
	ที่ตั้งโครงการ 207 ม.3 ถนนบ้านฝาง-คลอง กม.2 ต.หนองตาก อ.บ้านฝาง จ.บุรีรัมย์ 20170	แบบแสดง แบบอาคารหลังปรับปรุง				จำนวนแผ่น

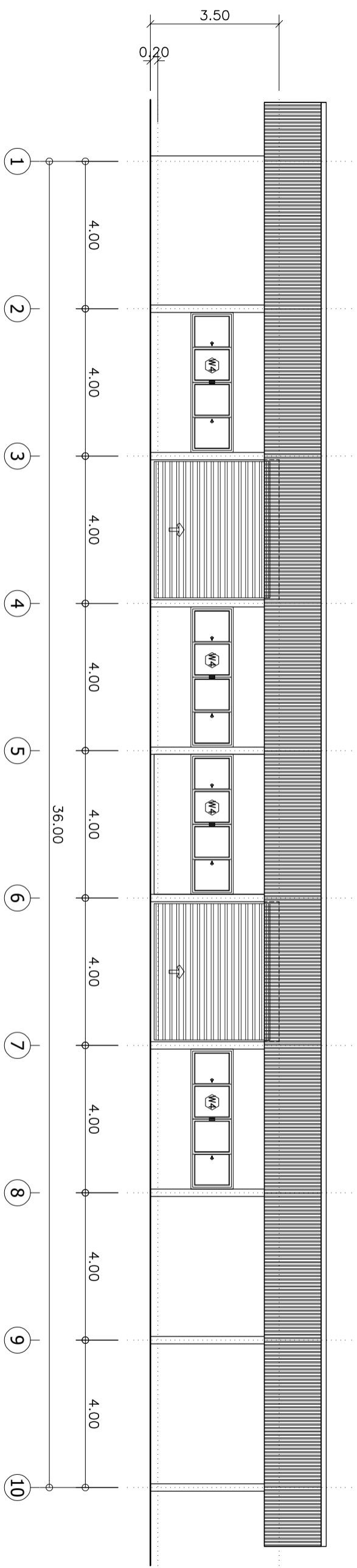

รูปถ่าย 1.
มาตราส่วน 1:125

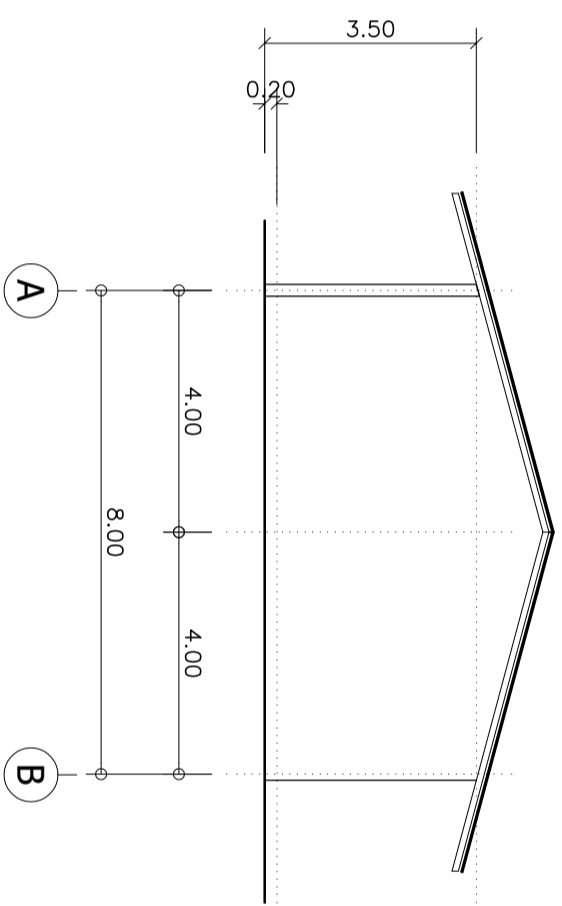

รูปถ่าย 2.
มาตราส่วน 1:125

	วิทยาลัยเทคโนโลยีอาชีวศึกษา วิทยาลัยเทคโนโลยีอาชีวศึกษา 207 หมู่ 3 ถนนปิ่นเกล้า-คลอง กม.2 ต.หนองจอก อ.มีนบุรี จ.ชลบุรี 20170	โครงการ ปรับปรุงอาคารปฏิบัติการซ่อมเครื่องจักร รูปถ่าย 1-2	ประธานคณะกรรมการกำหนดราคากลาง นายบุญฤทธิ์ ชูศักดิ์เจริญ	กรรมการกำหนดราคากลาง นางสาวดารารัตน์ วัฒนสินตง ว่าที่ร้อยตรีสมฤดี ชุตตวงน	เขียนแบบ สุภานัน วัชรประไพธรรมณี	ช่าง จำนวนช่าง
	ช่างโครงการ 207 หมู่ 3 ถนนปิ่นเกล้า-คลอง กม.2 ต.หนองจอก อ.มีนบุรี จ.ชลบุรี 20170					

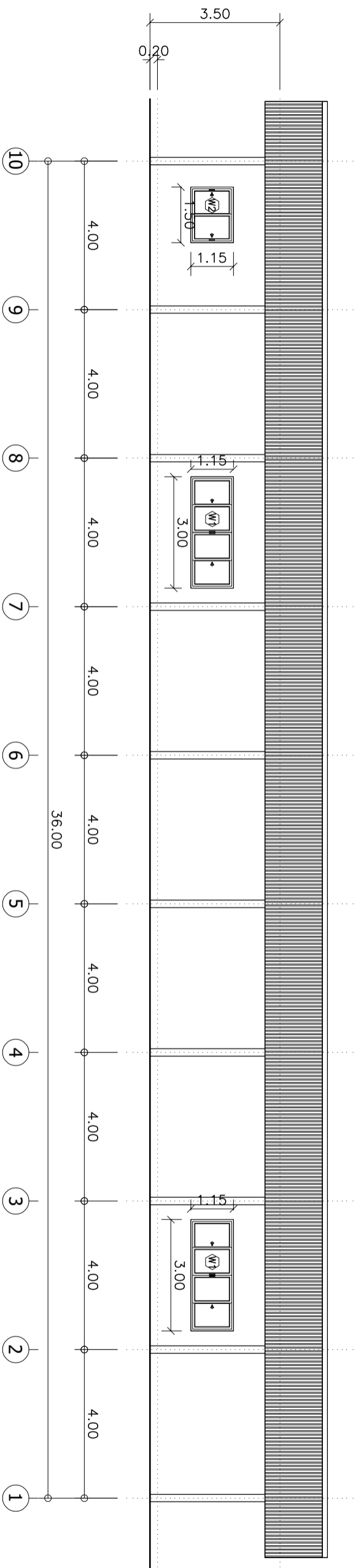

รูปด้าน 3.
มาตราส่วน 1:125

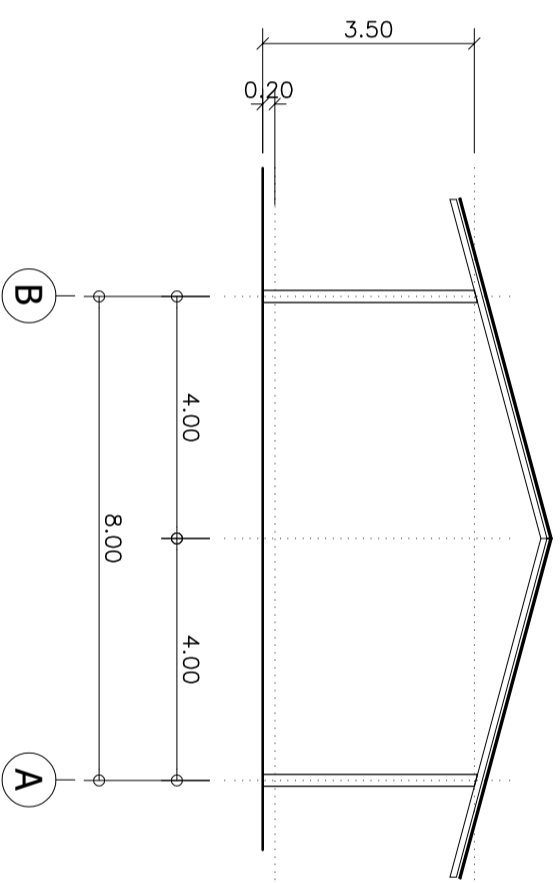

รูปด้าน 4.
มาตราส่วน 1:125

	วิทยาลัยเทคโนโลยี	โครงการ ปรับปรุงอาคารปฏิบัติการคอมพิวเตอร์	ประธานคณะกรรมการกำหนดราคากลาง นายบุญฤทธิ์ สุทธิศรีเจริญ	กรรมการกำหนดราคากลาง นางศุภาวราภรณ์ วัฒนสินตง ว่าที่ร้อยตรีสมภูมิ สุตสงวน	เขียนแบบ ศานน วีระประไพธรรมย์	แผ่นที่
	ที่ตั้งโครงการ 207 ม.3 ถนนบ้านโป่ง-ศาลง กม.2 ต.หนองตาก อ.บ้านโป่ง จ.ราชบุรี 20170	รูปแบบ รูปด้าน 3-4				

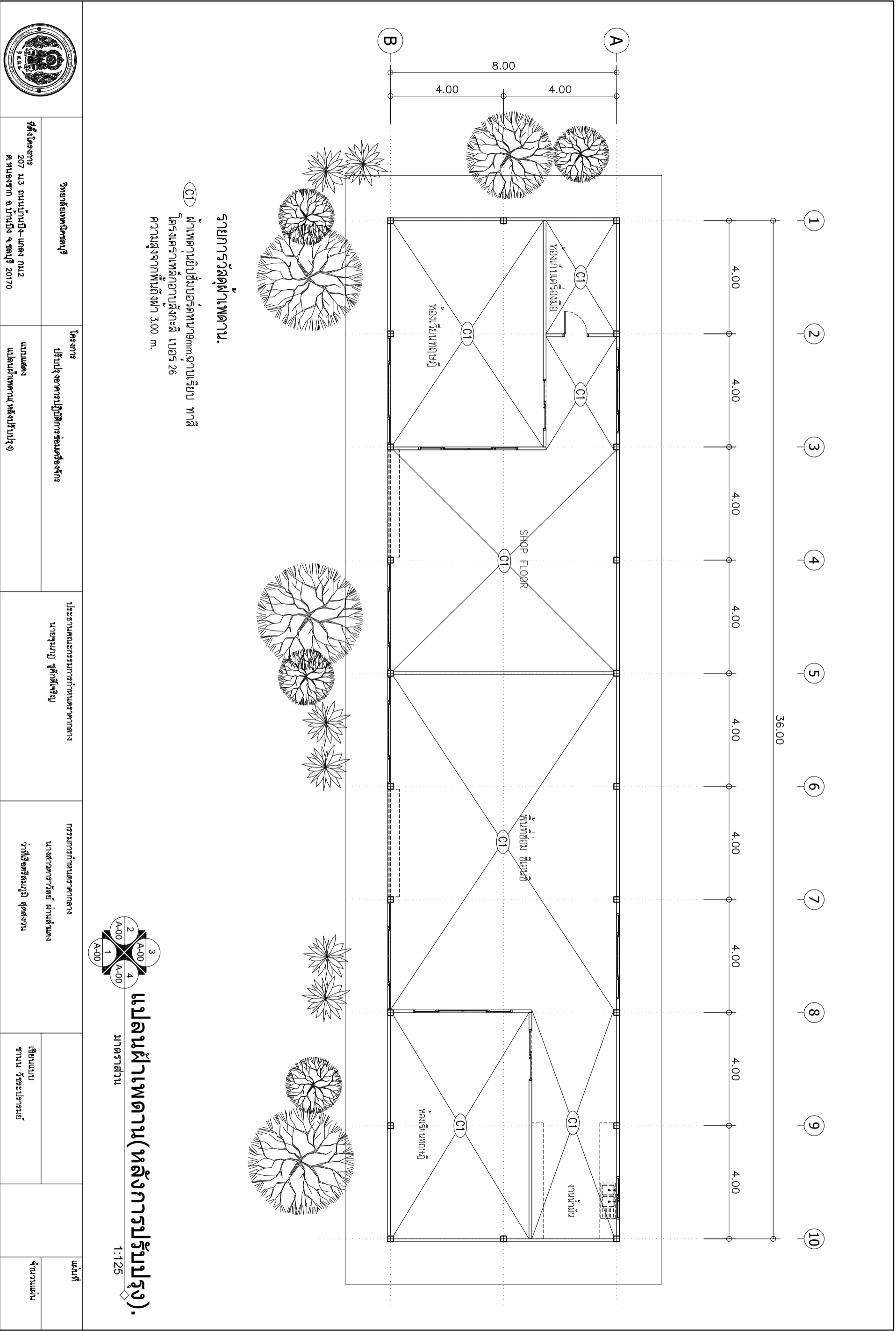

รายการวัสดุฝ้าเพดาน.

- C1 ฝ้าเพดานยิปซัมบอร์ดหนา ๑๓mm ฐานเรียบ ทาสี
 โครงสร้างเหล็กอบสังกะสี เบอร์ 26
 ความสูงจากพื้นถึงฝ้า 3.00 m.



แปลนฝ้าเพดาน(หลังการปรับปรุง).

มาตราส่วน

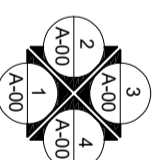
1:125

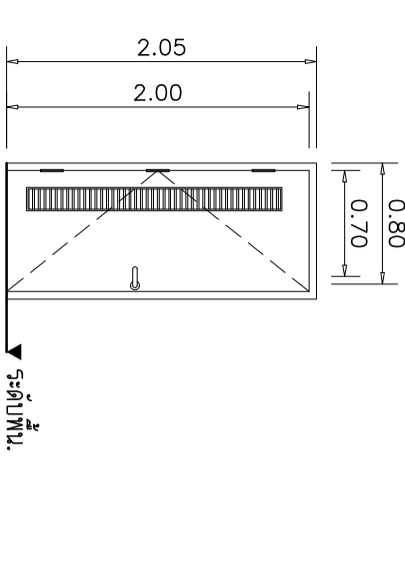
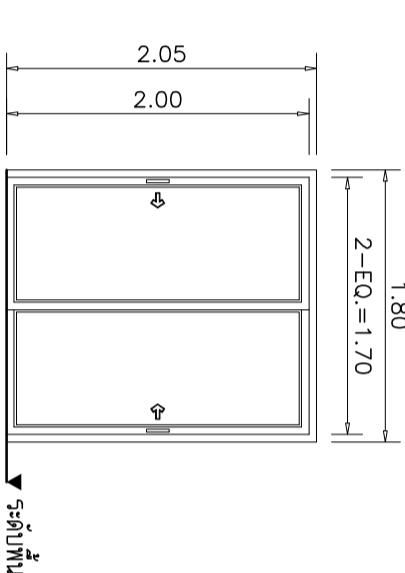
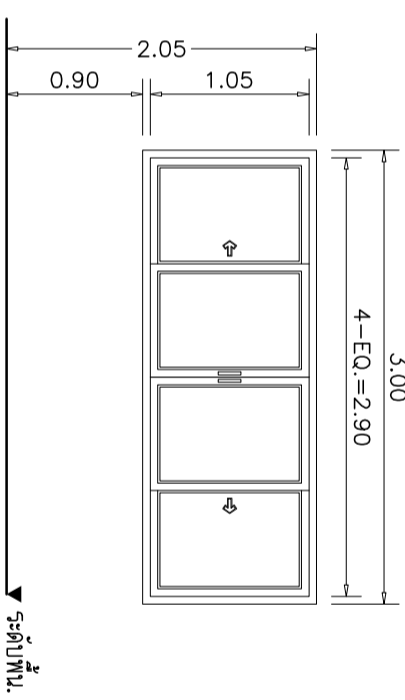
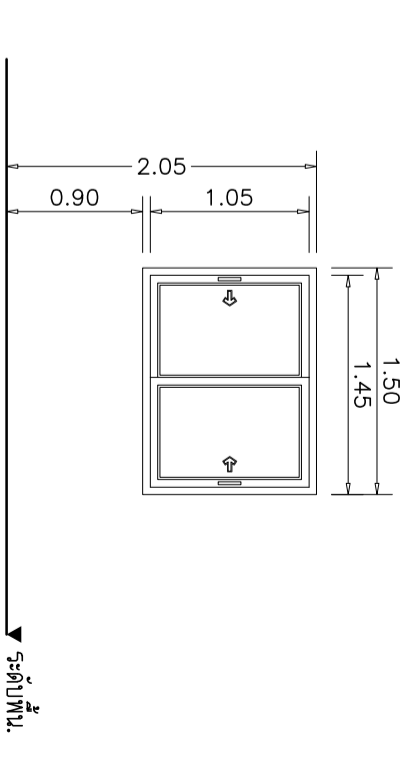

	วิทยาลัยศิลปากร 207 ม.3 ถนนวิภาวดีรังสิต แขวง กม.2 ดินแดง กทม.10170	โครงการ ปรับปรุงอาคารปฏิบัติการซ่อมเครื่องจักร	ประธานคณะกรรมการกำหนดราคากลาง นายจุมภฏ ชูศักดิ์เจริญ	กรรมการกำหนดราคากลาง นางสาวดารารัตน์ วัฒนสินตง ว่าที่ร้อยตรีสมฤดี ชุตตวง	ศึกษานแบบ ชานน วีระประไพธรรม	ผนัง จำนวนผนัง
	วิทยาลัยศิลปากร	งบประมาณ	งบประมาณ (หลังปรับปรุง)	วิศวกร	วิศวกร	วิศวกร

									
<p>ชนิดประตู</p> <p>บานเปิดเดี่ยว</p> <p>วงกบ</p> <p>กรอบบาน/บาน</p> <p>ลูกพัก</p> <p>บานพับ</p> <p>กลอน</p> <p>มือจับ</p> <p>ตำแหน่ง</p> <p>จำนวน</p>	<p>ชนิดประตู</p> <p>วงกบ</p> <p>กรอบบาน/บาน</p> <p>ลูกพัก</p> <p>อุปกรณ์บานเลื่อน</p> <p>กลอน</p> <p>มือจับ</p> <p>ตำแหน่ง</p> <p>จำนวน</p>	<p>ชนิดหน้าต่าง</p> <p>วงกบ</p> <p>กรอบบาน/บาน</p> <p>ลูกพัก</p> <p>บานพับ</p> <p>กลอน</p> <p>มือจับ</p> <p>ตำแหน่ง</p> <p>จำนวน</p>	<p>ชนิดหน้าต่าง</p> <p>วงกบ</p> <p>กรอบบาน/บาน</p> <p>ลูกพัก</p> <p>บานพับ</p> <p>กลอน</p> <p>มือจับ</p> <p>ตำแหน่ง</p> <p>จำนวน</p>						
<p>บานเลื่อนเดี่ยว (ALUM.)</p> <p>อลูมิเนียม สีสบดำ 1.5 มม.</p> <p>อลูมิเนียม สีสบดำ 1.5 มม.</p> <p>กระจกตัดแสงเขียวใส ทนฯ 6 มม.</p> <p>บานพับ</p> <p>กลอน</p> <p>มือจับ</p> <p>ตำแหน่ง</p> <p>จำนวน</p>	<p>บานเลื่อนลับ (ALUM.)</p> <p>อลูมิเนียม สีสบดำ 1.5 มม.</p> <p>อลูมิเนียม สีสบดำ 1.5 มม.</p> <p>กระจกตัดแสงเขียวใส ทนฯ 6 มม.</p> <p>อุปกรณ์มาตรฐานภายในประเทศ</p> <p>กลอน</p> <p>มือจับ</p> <p>ตำแหน่ง</p> <p>จำนวน</p>	<p>บานเลื่อนแยก (ALUM.)</p> <p>อลูมิเนียม สีสบดำ 1.5 มม.</p> <p>อลูมิเนียม สีสบดำ 1.5 มม.</p> <p>กระจกตัดแสงเขียวใส ทนฯ 6 มม.</p> <p>บานพับ</p> <p>กลอน</p> <p>มือจับ</p> <p>ตำแหน่ง</p> <p>จำนวน</p>	<p>บานเลื่อนลับ (ALUM.)</p> <p>อลูมิเนียม สีสบดำ 1.5 มม.</p> <p>อลูมิเนียม สีสบดำ 1.5 มม.</p> <p>กระจกตัดแสงเขียวใส ทนฯ 6 มม.</p> <p>อุปกรณ์มาตรฐานภายในประเทศ</p> <p>กลอน</p> <p>มือจับ</p> <p>ตำแหน่ง</p> <p>จำนวน</p>						
<p>ชนิดหน้าต่าง</p> <p>บานเลื่อนแยก (ALUM.)</p> <p>อลูมิเนียม สีสบดำ 1.5 มม.</p> <p>อลูมิเนียม สีสบดำ 1.5 มม.</p> <p>กระจกตัดแสงเขียวใส ทนฯ 6 มม.</p> <p>บานพับ</p> <p>กลอน</p> <p>มือจับ</p> <p>ตำแหน่ง</p> <p>จำนวน</p>									
 <p>ชื่อโครงการ</p> <p>207 ม.3 ถนนบ้านผี-แดง กม.2</p> <p>ต.หนองซาก อ.บ้านม่วง จ.สกลบุรี 20170</p>		<p>วิชาสถาปัตยกรรม</p> <p>โครงการ</p> <p>ปรับปรุงอาคารปฏิบัติการคอมพิวเตอร์</p> <p>แบบแปลน</p> <p>แบบขยายประตู-หน้าต่าง 1</p>		<p>ประธานคณะกรรมการกำหนดราคากลาง</p> <p>นางอุษมา สุทธิศรีเจริญ</p>		<p>กรรมการกำหนดราคากลาง</p> <p>นางสาวดารารัตน์ ผ่านส่อง</p> <p>ว่าที่รองผู้สมัครฯ ชุดสงวน</p>		<p>เขียนแบบ</p> <p>ชานน วีระประไพ</p>	<p>แผ่นที่</p> <p>จำนวนแผ่น</p>
<p style="text-align: center;">แบบขยายประตู-หน้าต่าง 1.</p> <p style="text-align: center;">Scale/1:50</p>									

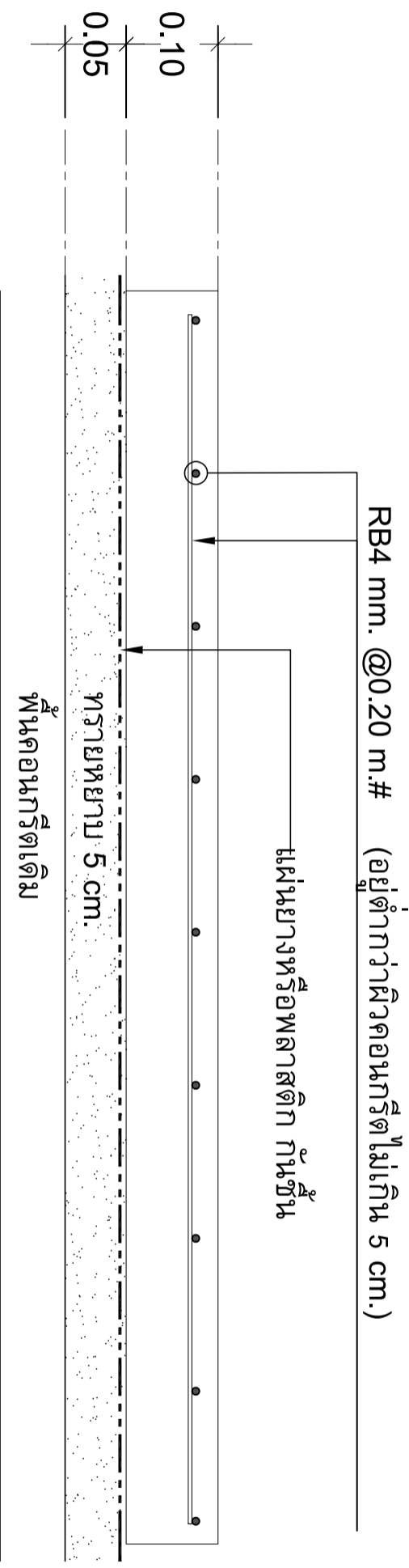

แบบขยายการเทพื้นภายใน.
Scale/1:10

	วิทยาลัยเทคนิคบุรีรัมย์	โครงการ ปรับปรุงอาคารปฏิบัติการซ่อมเครื่องจักร	ประธานคณะกรรมการบริหารสถานศึกษา นายจุมภฏ ชูศักดิ์เจริญ	กรรมการกำหนดมาตรฐาน นางศุภาดาธารีวัลย์ ผ่องแผ้ว	เขียนแบบ สุภานัน วีระประไพโรจน์	แผ่นที่
	ที่ตั้งโครงการ 207 ม.3 ถนนบ้านเมือง-เกษตร กม.2 ต.หนองซอก อ.บ้านเมือง จ.บุรีรัมย์ 20170	แบบแสดง แบบขยายการเทพื้นภายใน	ประสานคณะกรรมการบริหารสถานศึกษา นายจุมภฏ ชูศักดิ์เจริญ	กำกับดูแลโครงการ นางศุภาดาธารีวัลย์ ผ่องแผ้ว	จำนวนแผ่น	